

적외선 감지기

설치메뉴얼

- 모델 **PRO-10A** : 옥외 **10m** / 옥내 **20m**
- 모델 **PRO-30A** : 옥외 **30m** / 옥내 **60m**
- 모델 **PRO-60A** : 옥외 **60m** / 옥내 **120m**

1 감지기 살펴보기

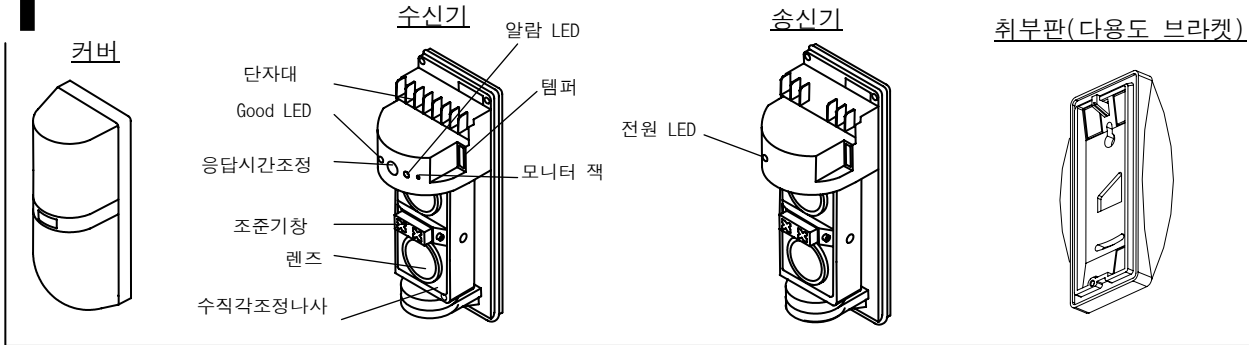

2 설치 장소 확인

센서의 올바른 동작을 위해서 설치장소나 취부높이, 경계거리등을 충분히 고려해 주십시오.

<p>투광기 수광기에 태양광이나 Head Light 등 강력한 빛이 직접 닿는 장소 (광축에서 ±2° 이내는 불가)</p>	<p>불안정하고 흔들리기 쉬운 장소 (철조망 헨스 또는 고정되지 않은 지지대로 취부 불가)</p>
<p>계절적인 요인, 즉 수목 또는 덩굴등으로 적외선광이 차단되는 장소</p>	<p>더러운 물이나 바닷물이 계속적으로 튀는 장소 (흙탕물 또는 더러운 해수에 의해 적외선광이 차단되기 쉬움)</p>

3 응답속도 조정기능

응답시간조정볼륨

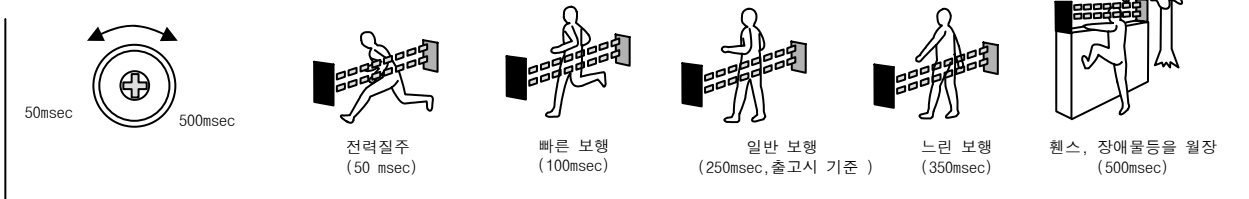

4 설치방법

① 감지기 커버를 벗긴다

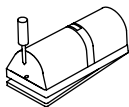

② 브라켓 날개를 조립한다

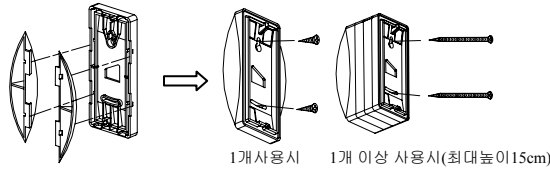

③ 윗부분을 먼저 걸고 화살표 방향으로 장착

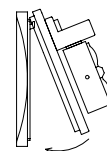

④ 감지기 뒤쪽 부분의 얇은 배선유입사출물을 제거한 후 고무배선구를 통해 배선을 당긴다

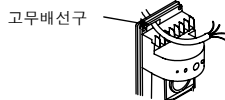

⑤ 배선완료후 광축을 조정하고 커버를 씌운다.

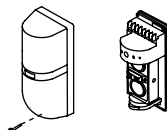

Pole(기둥) 취부시

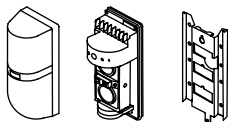

입선출 Pole(기둥)형 브라켓(옵션:PRO-30PM)

1. Pole의 입선구멍에서 배선을 빼내고, U자형 Pole브라켓을 대고 취부판을 고정합니다.
 2. 감지기 본체를 취부하고 단자에 배선합니다.(면 취부와 동일)
 3. 커버를 씌웁니다.
- * Pole대 외경치수 Φ38~Φ43

5 광축 조정

1. 수신기 송신기의 전원을 투입한다.
2. 조준기창을 들여다 보고 조준기의 거울 중앙에 상대방 감지기가 보이도록 조정합니다. 보다 정확한 광축조정을 위해서 반사경부의 수동작업조정과 수직조정나사로 조정한다. (수직방향(±10°) 와 수평방향(±90°))

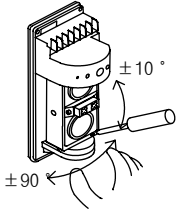

3. 모니터출력에 의한 수광 레벨 확인 : 테스트기를 이용하여 직류전압을 측정하여 보다 정확하고 섬세한 광축조정을 할 수 있다.

출력 전압	광축 상태
3.0V 또는 이상	양호
2.9V 이하	재조정

4. 테스트기의 출력전압을 확인하고 커버를 덮는다

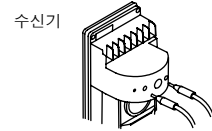
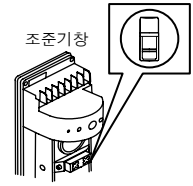

6 이상시 점검 일람표 및 배선도

상 태	원 인	처 리
송신기의 LED표시등이 점등되지 않는다	1. 전원이 들어가 있지 않다. 2. 접속불량 또는 단선, 단락	1. 전원을 켜다. 2. 배선 확인한다.
적외선광을 차단해도 수신기의 경보표시등이 점등하지 않는다.	1. 전원이 들어가 있지 않다. 2. 접속불량 또는 단선, 단락 3. 적외선광이 무엇인가의 물체에 반사되어 수신기에 입광된다. 4. 2개의 광을 동시에 차단하고 있지 않다.	1. 전원을 켜다. 2. 배선 확인한다. 3. 반사물질을 제거하거나, 취부장소, 광축방향을 변경한다. 4. 2개의 광을 동시에 차단한다.
수신기의 경보표시등이 꺼지지 않는다	1. 광축이 어긋나 있다. 2. 송.수신기 사이에 장애물이 있다. 3. 송.수신기 커버에 이물질이 묻어 있다	1. 다시 광축조정을 행한다. 2. 장애물을 제거한다. 3. 부드러운 천으로 닦는다.
간헐적으로 경보신호가 발생한다	1. 배선불량 2. 전원전압 변화. 3. 송.수신기 사이에 장애물이 있다. 4. 송.수신기의 배선 근처에 강한 동력배선이 있다. 5. 송.수신기의 취부가 약하고 불안정하다. 6. 광축이 어긋나 있다. 7. 송.수신기 커버에 이물질이 묻어 있다. 8. 큰새나 고양이와 광을 차단하는일이 있다.	1. 재확인한다. 2. 전원전압을 안정화한다. 3. 장애물을 제거한다 4. 배선경로를 변경한다. 5. 취부대를 고정시킨다. 6. 다시 광축조정을 행한다. 7. 부드러운 천으로 닦는다.. 8. 응답속도를 길게 설정한다.

수신기

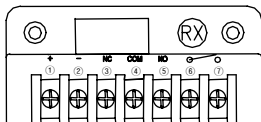

1. VCC : DC10~24V
2. GND
3. Normal Close
4. Common
5. Normal Open
6. Tamper
7. Tamper

송신기

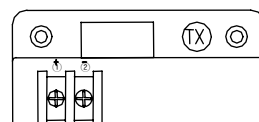

1. VCC : DC10~24V
2. GND

7 기술사양 및 평면도

모델	Pro-10A	Pro-30A	Pro-60A
경계거리	옥외10m/옥내20m	옥외30m/옥내60m	옥외60m/옥내120m
감지방법	근적외선 광 차단 방식		
적외선광	IR LED		
응답속도	50 ~ 500 mS		
전원전압	10 ~ 24 V (Non-polarity)		
AGC 전압	Alarm:2.0V under, Ready:2.1~2.9V, Good:3.0V over		
소비전류	수신기 : 24mA, 송신기 : 22mA (Max.)		
알람출력	Dry contact relay output 1C (COM, NC, NO)		
사용온도	Reset : Interruption time + off-relay (Approx. 1 sec) -25℃ ~ 60℃		
템퍼출력	Dry contact, Micro SW (COM, NC)		
광축조정	수평방향:180° (±90°), 수직방향:20° (±10°)		
취부장소	벽면 및 폴대형		
제품무게	690g		
브라켓종류	벽(면)취부 브라켓, 폴브라켓 옵션		

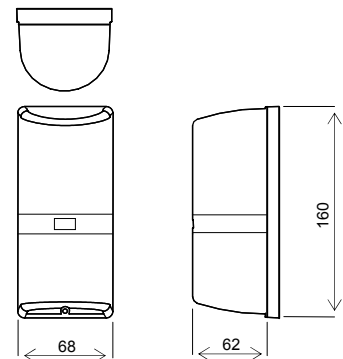

*Note: This unit is designed to detect an intruder and active an alarm control panel. Being only a part of a complete system, we cannot assume responsibility for theft or damages, should it occur.

-Caution : Please consult the instruction manual to ensure safe and proper operation of the product. Specification and design are subject to change without prior notice for improvement.
-FAQ & Inquiry : sensorpro@sensorpro.co.kr in the home page www.sensorpro.co.kr